

Companhia Hidro Elétrica do São Francisco **Chesf**

CONCURSO PÚBLICO

Cargo:

Assistente Técnico A

Função:

Serviço de Abastecimento e Armazenamento de Materiais

008

CADERNO DE PROVAS

Aplicação: 26/5/2002



LEIA COM ATENÇÃO AS INSTRUÇÕES ABAIXO.

- 1 Este caderno é constituído de **trinta** questões objetivas, com cinco opções cada uma.
- 2 Caso o caderno esteja incompleto ou tenha qualquer defeito, o candidato deverá solicitar ao fiscal de sala mais próximo que tome as providências cabíveis.
- 3 Recomenda-se não marcar ao acaso: cada questão cuja resposta diverja do gabarito oficial definitivo acarretará a perda de um quarto do valor da questão, conforme consta no Edital n.º 1/2002 – CHESF, de 15/3/2002.
- 4 Não é permitida a utilização de nenhum material de consulta que não seja fornecido pelo CESPE.
- 5 Durante as provas, o candidato não deverá levantar-se ou comunicar-se com outros candidatos.
- 6 A duração das provas é de **três horas e trinta minutos**, já incluído o tempo destinado à identificação — que será feita no decorrer das provas — e ao preenchimento da folha de respostas.
- 7 A desobediência a qualquer uma das determinações constantes nas presentes instruções, na folha de rascunho ou na folha de respostas poderá implicar a anulação das provas do candidato.

AGENDA

- I 27/5/2002 – Divulgação, a partir das 10 h, dos gabaritos oficiais preliminares das provas objetivas, na Internet — no endereço eletrônico <http://www.cespe.unb.br> — e nos quadros de avisos do CESPE/UnB — em Brasília.
- II 28 e 29/5/2002 – Recebimento de recursos contra os gabaritos oficiais preliminares das provas objetivas, exclusivamente nos locais e no horário que serão informados na divulgação dos referidos gabaritos.
- III 25/6/2002 – Data provável da divulgação (após a apreciação de eventuais recursos), no Diário Oficial da União e nos locais mencionados no item I, do resultado final das provas objetivas e do concurso.

OBSERVAÇÕES

- Não serão objeto de conhecimento recursos em desacordo com o estabelecido no item 10 do Edital n.º 1/2002 – CHESF, de 15/3/2002.
- Informações relativas ao concurso poderão ser obtidas pelo telefone 0(XX)-61-448-0100.
- É permitida a reprodução deste material, desde que citada a fonte.

Nas questões de 1 a 30, marque, em cada uma, a única opção correta, de acordo com o respectivo comando. Na **folha de respostas**, a indicação do campo **SR** é facultativa e não contará para efeito de avaliação; servirá somente para caracterizar que o candidato desconhece a resposta correta. Use a folha de rascunho para as devidas marcações e, posteriormente, a **folha de respostas**.

LÍNGUA PORTUGUESA

QUESTÃO 1

Nosso país detém a confortável posição de possuir 16% da água doce do planeta. Entretanto, já existem no país conflitos pelo uso desse precioso líquido. Quando analisamos a variabilidade ao longo do país, observamos que, nas regiões onde existe maior demanda, a água não está disponível, seja na quantidade ou na qualidade requerida. Essa situação de desequilíbrio negativo entre oferta e demanda e a questão dos usos múltiplos geram situações de conflito que devem ser administradas pelo poder público. A prioridade de uso da água no Brasil é o abastecimento público e a dessedentação de animais, entretanto os outros usos (por exemplo, geração de energia elétrica, irrigação, navegação, abastecimento industrial e lazer, entre outros) não têm suas prioridades definidas. Assim, em situações de conflito de interesse, faz-se necessária a negociação para estabelecer as restrições e compensações entre as partes interessadas.

B. Braga. Redefinindo prioridades no uso da água.
In: *Gazeta Mercantil*, 5/2/2002 (com adaptações).

Assinale a opção cujo fragmento constitui uma continuação coesa e coerente do texto acima.

- A Por outro lado, a recente crise de energia elétrica enfatizou para a população em geral a importância de nossos recursos hídricos para a geração de energia no Brasil.
- B Haveria uma proposta do setor elétrico de utilizar o reservatório de Ilha Solteira até o seu volume mínimo para produzir uma quantidade de energia notável, da ordem de 4.700 MW-mês.
- C É nesse contexto que a Agência Nacional de Águas, dentro de seu papel de reguladora e mediadora de conflitos de uso, vem atuando, principalmente no que se refere à operação de reservatórios.
- D Por isso, essa situação era inaceitável pelo setor hidroviário em função da interrupção do transporte e de uma eventual demora na sua retomada.
- E Ao invés de paralisar, então, o sistema hidroviário, houve um aumento de 26% na carga de grãos transportada, com grande benefício para o setor e para o país.

QUESTÃO 2

Na bacia do rio São Francisco, estão instaladas usinas hidrelétricas com a capacidade nominal de 11,2 bilhões de quilowatts em 7 reservatórios que armazenam 47,5 trilhões de litros de água. _____ de armazenamento, a bacia do rio São Francisco foi uma das mais castigadas pela recente falta de chuvas. O período de seca daquela bacia foi o mais severo dos últimos setenta anos. Em função disso, o nível dos reservatórios da bacia chegou perto do mínimo e no reservatório de Três Marias havia uma dificuldade em manter a vazão mínima de 440 m³/s para abastecimento da cidade de Pirapora.

Idem, ibidem.

Assinale a opção cujo fragmento **não** completa a lacuna do texto acima de forma coesa e coerente.

- A Apesar dessa monumental cifra
- B Todavia, a despeito dessa significativa capacidade
- C Por causa dessa grande possibilidade
- D Mesmo apresentando esse imenso potencial
- E Entretanto, apesar dessa enorme capacidade

QUESTÃO 3

Hoje, 91% da energia elétrica produzida no Brasil tem origem hidráulica. Ora, em uma situação de crise energética, como a que vivemos, parece claro que tenhamos de rever as prioridades na utilização de nossos recursos hídricos. Exatamente isso foi o que indicou o Comissão de Gestão da Crise em suas resoluções. No caso da disputa entre o setor elétrico e o setor hidroviário na bacia dos rios Tietê e Paraná, houve espaço para uma negociação em que seguramente ambas as partes saíram com resultado positivo. O sistema de geração hidrelétrica da bacia do rio Tietê foi uma das alavancas do desenvolvimento do estado de São Paulo a partir da década de 50. Na década de 90, foi implementada a hidrovía Tietê-Paraná, que foi responsável pela demonstração da viabilidade técnico-econômica desse modo de transporte e de que as águas do Tietê e do Paraná tinham um novo uso a se considerar. A importância da bacia do Paraná para o setor elétrico é notável. Sua capacidade instalada, de aproximadamente 50 milhões de KW, representa 76% da capacidade instalada no país.

Idem, ibidem.

Assinale a opção que está de acordo com as idéias do texto.

- A Em situação de crise energética, o setor hidroviário sempre fica prejudicado.
- B O Brasil é um dos países em que o uso de energia solar ultrapassa o uso da energia hidráulica.
- C A capacidade instalada de energia elétrica na bacia do Paraná representa 34% da capacidade nacional.
- D É possível conciliar a geração de energia e o uso hidroviário dos rios.
- E O desenvolvimento do estado de São Paulo impulsionou a capacidade hidroviária da bacia do Tietê desde a década de 50.

QUESTÃO 4

1 No rio São Francisco, houve conflito entre o setor
elétrico e o setor de abastecimento doméstico a jusante do
reservatório de Funil. Mais de 12 cidades que usavam o Paraíba
4 do Sul como fonte de abastecimento de água tiveram seus
sistemas garantidos, apesar da necessidade de estocagem de
água para geração hidroelétrica no reservatório de Funil. Esse
7 é um caso que indica a extrema oportunidade da criação da
agência reguladora do uso dos recursos hídricos no Brasil. Em
situações de crise, a criatividade dos técnicos é bastante grande
10 e pode prover subsídios para corretas decisões políticas.

Idem, ibidem.

Em relação ao texto acima, assinale a opção **incorreta**.

- A Na linha 2, o termo “a” é classificado como preposição.
- B A palavra “garantidos” (l.5) concorda com “cidades” (l.3).
- C A língua portuguesa culta aceita como corretas tanto a forma “hidroelétrica” quanto a forma **hidrelétrica**.
- D O pronome demonstrativo “Esse” (l.6) é um recurso coesivo, pois retoma as informações de períodos anteriores.
- E O verbo “prover” (l.10) está sendo utilizado com o sentido de **dar, oferecer, fornecer**.

QUESTÃO 5

1 A água é considerada um recurso ou bem econômico,
 porque é finita, vulnerável e essencial para a conservação da
 vida e do meio ambiente. Além disso, sua escassez impede o
 4 desenvolvimento de diversas regiões. Por outro lado, é também
 tida como um recurso ambiental, pois a alteração adversa desse
 recurso pode contribuir para a degradação da qualidade
 7 ambiental. Já a degradação ambiental afeta, direta ou
 indiretamente, a saúde, a segurança e o bem-estar da população;
 as atividades sociais e econômicas; a fauna e a flora; as
 10 condições estéticas e sanitárias do meio; e a qualidade dos
 recursos ambientais. O controle da poluição da água é
 necessário para assegurar e manter níveis de qualidade
 13 compatíveis com sua utilização. A vida no meio aquoso
 depende da quantidade de oxigênio dissolvido, de modo que o
 excesso de dejetos orgânicos e tóxicos na água reduz o nível de
 16 oxigênio e impossibilita o ciclo biológico normal.

Zilda Maria Ferrão Borsoi e Solange Domingo Alencar
 Torres, *Política de recursos hídricos no Brasil*. Internet:
 <<http://www.bndes.gov.br/conhecimento/revista/rev806.pdf>>.

Em relação ao texto acima, assinale a opção **incorreta**.

- Ⓐ A palavra “bem” (l.1) é um substantivo que tem o sentido de **patrimônio**.
- Ⓑ Ao substituir a palavra “vulnerável” (l.2) pela expressão **facilmente alterável**, o texto permanece coerente.
- Ⓒ O pronome “sua” (l.3) refere-se a “água”(l.1).
- Ⓓ Nas linhas 7 e 8, as palavras “direta ou indiretamente” e as vírgulas que as isolam podem ser retiradas do texto sem prejuízo para a correção gramatical.
- Ⓔ Nas linhas 8, 9 e 10, seria gramaticalmente correto substituir por travessões os sinais de ponto-e-vírgula da enumeração de itens.

QUESTÃO 6

Assinale a opção em que o fragmento de texto apresenta **erro** gramatical.

- Ⓐ A utilização da água nas diversas atividades humanas têm conseqüências muito variadas sobre o corpo d’água.
- Ⓑ O recurso hídrico pode ser usado com derivação de águas, por exemplo, no abastecimento urbano e industrial, na irrigação, na agricultura, ou sem derivação de águas, como é o caso da geração hidrelétrica, navegação fluvial, pesca, recreação e assimilação de esgotos.
- Ⓒ O uso da água pode ser mais ou menos consuntivo, isto é, pode resultar em perda elevada, média ou reduzida de água. A perda é a diferença entre o volume de água retirado do corpo d’água para ser utilizado e o volume devolvido, ao final do uso, ao mesmo corpo d’água.
- Ⓓ No abastecimento urbano, descontadas as perdas pela rede de distribuição, o uso consuntivo pode ser considerado baixo, em torno de 10%. Todavia, no abastecimento industrial, o uso consuntivo varia conforme o setor, situando-se em torno de 20%.
- Ⓔ Na irrigação, o uso consuntivo é elevado, alcançando 90%. Por outro lado, na geração de energia elétrica, a perda é, em geral, baixa e se dá somente pela evaporação.

Opções adaptadas de Zilda M. F. Borsoi e Solange D. A. Torres. *Política de recursos hídricos no Brasil*. Internet:
 <<http://www.bndes.gov.br/conhecimento/revista/rev806.pdf>>.

QUESTÃO 7

Assinale a opção cujo fragmento de texto foi transcrito com **erro** de pontuação.

- Ⓐ A gestão de recursos hídricos, por meio de bacia hidrográfica, tem papel fundamental na gestão ambiental porque a água é um indicador que se presta a modelagens de simulação.
- Ⓑ É possível reproduzir o funcionamento hidráulico e ambiental, a partir de uma base técnica; informação sobre apropriação (uso e poluição) da água e características fisiográficas da bacia.
- Ⓒ A base técnica permite, por outro lado, acrescentar ao cenário futuro os interesses dos diversos atores envolvidos em determinada bacia.
- Ⓓ Conseqüentemente, pode-se avaliar quem ganha e quem perde nesses cenários extrapolados.
- Ⓔ Trata-se de uma base econômico-financeira que permitirá quantificar os investimentos necessários, bem como o valor a ser cobrado para sua cobertura.

Idem, ibidem.

QUESTÃO 8

Além de ser fundamental o gerenciamento dos recursos hídricos pelas bacias hidrográficas, existem outros dois pontos básicos na gestão: a outorga para o uso e a cobrança pelo seu uso. A outorga é atribuição exclusiva do poder público, federal ou estadual, que deve avaliar o efeito do novo uso sobre os antigos usuários e sobre o meio ambiente. Uma rede de monitoramento da quantidade, da qualidade e da distribuição das águas deve considerar que

- I todos têm direito a pleitear acesso aos recursos hídricos.
- II a água é um bem econômico.
- III a bacia hidrográfica como unidade de planejamento.
- IV a água deve ser utilizada de critérios sociais, econômicos e ambientais.
- V os usuários devem participarem da administração da água.
- VI a avaliação sistemática dos recursos hídricos de um país é responsabilidade nacional e deve ser assegurada pelo governo.
- VII um esforço constante na educação ambiental da sociedade é imprescindível.
- VIII é indispensável a cooperação internacional quando se trata de rios que atravessem ou sirvam de fronteiras entre países.

Texto e itens adaptados de Zilda M. F. Borsoi e Solange D. A. Torres. *Política de recursos hídricos no Brasil*. Internet:
 <<http://www.bndes.gov.br/conhecimento/revista/rev806.pdf>>.

Seria gramaticalmente correto e coerente complementar o texto acima com os fragmentos de texto contidos nos itens

- Ⓐ I, II, VI e VIII.
- Ⓑ I, II, IV e VII.
- Ⓒ II, III, VI e VIII.
- Ⓓ III, IV, V e VII.
- Ⓔ I, IV, V, VI e VIII.

Em meio à crise energética brasileira, cresce a busca por soluções rápidas que revigorem os atuais meios de geração de eletricidade e eliminem a possibilidade de apagões. Soluções rápidas e mágicas, porém, não existem. Pesquisadores da Universidade Estadual de Campinas (UNICAMP) desenvolveram programas de computador que melhoram em 5% o rendimento energético das usinas hidrelétricas, fonte de 92% da eletricidade do país. Assim, esses programas são capazes de proporcionar — sem novas obras e grandes investimentos — um aumento igual a 2.250 megawatts (MW) de potência na produção nacional de energia elétrica.

Pesquisa FAPESP, junho/2001 (com adaptações).

QUESTÃO 9

À época da notícia do texto M-I, a produção nacional de energia elétrica, em MW de potência, era

- A inferior a 30.000.
- B superior a 30.000 e inferior a 35.000.
- C superior a 35.000 e inferior a 40.000.
- D superior a 40.000 e inferior a 44.000.
- E superior a 44.000.

QUESTÃO 10

Segundo a revista **Ciência Hoje** (jan/2001), as regiões Sul, Sudeste e Centro-Oeste consomem 78% da energia elétrica no país, enquanto as regiões Norte e Nordeste consomem os outros 22%. Mantidas essas proporções de consumo e supondo que um aumento igual a 2.250 MW de potência na produção nacional de energia elétrica, como o mencionado no texto M-I, fosse distribuído às regiões brasileiras, então, às regiões Norte e Nordeste seriam destinados

- A 225 MW.
- B 450 MW.
- C 495 MW.
- D 755 MW.
- E 1.755 MW.

Texto M-II – questões 11 e 12

Uma lei federal determina que a água mineral engarrafada contenha, por litro (L), no máximo 2 mg do agente Y. Uma companhia de engarrafamento obtém água mineral de uma fonte totalmente isenta desse agente. Entretanto, a companhia tem um tanque com 1.000.000 L de água misturada ao agente Y, contendo um total de 10.000.000 mg desse agente. Em vez de descartar a água do tanque, a companhia decidiu misturar água limpa da fonte à água misturada ao agente. Se x litros de água limpa são adicionados à água contaminada, a concentração (C) do agente Y na mistura, em mg/L, será dada por

$$C(x) = \frac{10.000.000}{(1.000.000 + x)}$$

QUESTÃO 11

Com base nas informações do texto M-II, se 999.000.000 L de água limpa forem adicionados à água contaminada, a concentração do agente Y nessa mistura, em mg/L, será igual a

- A** $\frac{1}{100}$ **C** 1. **E** 100.
B $\frac{1}{10}$ **D** 10.

QUESTÃO 12

De acordo com o texto M-II, a quantidade mínima de água limpa que a companhia de engarrafamento deve adicionar à água contaminada, para que a concentração do agente Y na mistura resultante esteja de acordo com a lei, é de

- A** 1.000.000 L. **C** 3.000.000 L. **E** 5.000.000 L.
B 2.000.000 L. **D** 4.000.000 L.

QUESTÃO 13

Um tanque, em forma de um paralelepípedo retângulo, com 16 m de comprimento, 1 dam de largura e 0,04 hm de altura, contém 48.000 L de óleo. Sabendo-se que cada litro de óleo equivale a 950 g, julgue os itens abaixo.

- I O volume do reservatório é superior a 600 m³.
 II Há no reservatório menos de 45 toneladas de óleo.
 III O óleo do reservatório eleva-se a uma altura de 30 cm.

Assinale a opção correta.

- A** Apenas um item está certo.
B Apenas os itens I e II estão certos.
C Apenas os itens I e III estão certos.
D Apenas os itens II e III estão certos.
E Todos os itens estão certos.

QUESTÃO 14

Uma empresa pretende construir um depósito de material em forma de um paralelepípedo, cuja base retangular tem 40 m de comprimento. A base e a altura das tesouras do telhado do depósito têm respectivamente, 32 m e 5 m, conforme ilustra a figura abaixo.

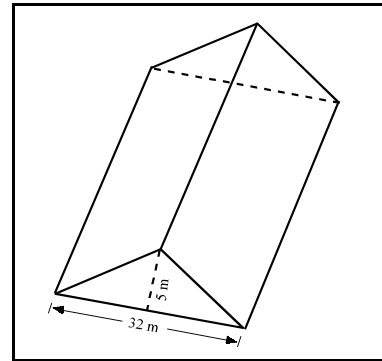

Considerando as informações acima e a figura apresentada, é correto afirmar que a área do telhado a ser coberta, em m², é

- A** inferior a 900.
B superior a 900 e inferior a 1.000.
C superior a 1.000 e inferior a 1.100.
D superior a 1.100 e inferior a 1.200.
E superior a 1.200.

RASCUNHO

QUESTÃO 15

A bacia amazônica concentra 72% do potencial hídrico nacional. A distribuição regional dos recursos hídricos é de 70% para a região Norte, 15% para a Centro-Oeste, 12% para as regiões Sul e Sudeste, que apresentam o maior consumo de água, e 3% para a Nordeste.

Internet: <<http://www.bndes.gov.br/conhecimento/revista/rev806.pdf>>.

Assinale a opção cujo gráfico corresponde às informações do texto acima, referentes à distribuição regional do potencial hídrico brasileiro.

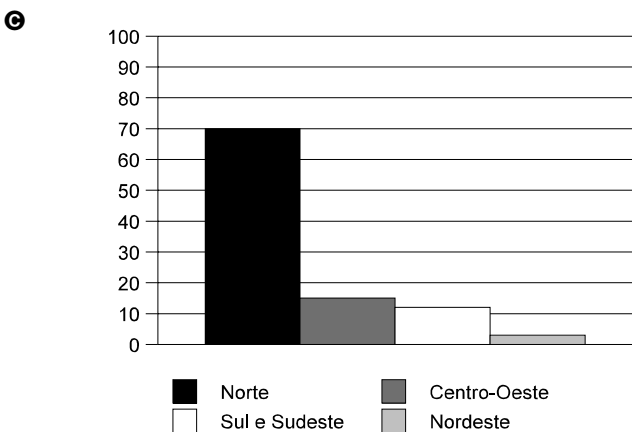
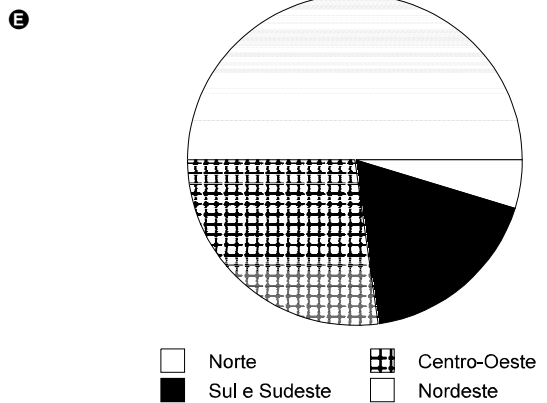
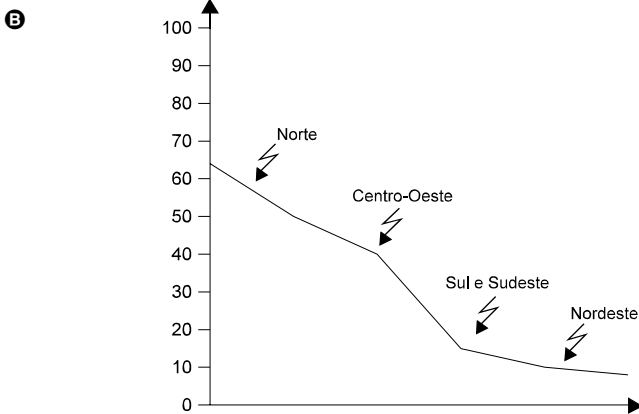
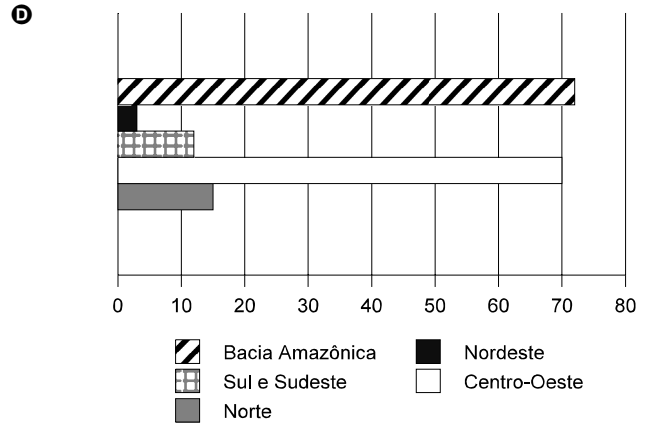
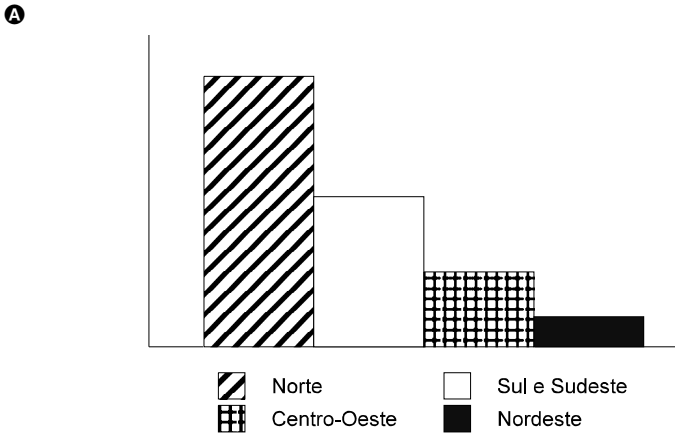

CONHECIMENTOS GERAIS

QUESTÃO 16

Criada em 1995, em substituição ao Acordo Geral de Tarifas e Comércio (GATT), a Organização Mundial do Comércio (OMC) desempenha, nos dias de hoje, importante papel em uma economia global impulsionada por um comércio dinâmico e competitivo. Nesse sentido, **não** constitui objetivo de sua atuação

- A promover o comércio entre os países, fixando-lhe as normas.
- B arbitrar eventuais contenciosos entre os países.
- C supervisionar acordos comerciais.
- D impedir que o FMI e o Banco Mundial exerçam alguma influência no mercado mundial.
- E criar condições para que as negociações comerciais possam também ocorrer em fóruns multilaterais.

QUESTÃO 17

Por duas vezes, a capital do Rio Grande do Sul, Porto Alegre, sediou importante encontro internacional, o Fórum Social Mundial, uma espécie de contraponto aos rumos de uma economia cada vez mais globalizada e que, em seu rastro, dizem seus críticos, espalha graves problemas sociais, como o desemprego estrutural. Em relação aos objetivos e ao significado do Fórum Social Mundial, assinale a opção correta.

- A Porta-voz de organismos como o Fundo Monetário Internacional, o Fórum de Porto Alegre defende a irreversibilidade da globalização e advoga mais liberdade para a circulação de capitais pelos mercados mundiais.
- B Identificado com as teses do Banco Mundial, o Fórum Social acredita que somente as reformas liberais, sobretudo as que reduzam a dimensão do Estado, são capazes de promover o desenvolvimento.
- C A partir do *slogan* “um outro mundo é possível”, o Fórum Social Mundial luta por uma globalização alternativa, que teria na garantia de direito ao trabalho uma de suas referências essenciais.
- D Compreendendo as circunstâncias que hoje cercam o sistema produtivo, o Fórum de Porto Alegre reconhece a pertinência da chamada “flexibilização das leis trabalhistas”, defendendo-a como necessária e justa.
- E O Fórum Social Mundial se contrapõe ao Fórum Econômico Mundial em um ponto considerado básico: ele defende as leis para combater a crescente migração de trabalhadores, fato que desorganiza as economias nacionais e amplia seus problemas sociais.

QUESTÃO 18

Surgida no imediato pós-Segunda Guerra Mundial, a Organização das Nações Unidas (ONU) tem por finalidade manter a paz, promover o desenvolvimento e defender os direitos humanos e as liberdades fundamentais. Para atuar em várias frentes, a ONU conta com agências especializadas, além de diversos programas e fundos. Relativamente a esses órgãos e sua atuação, assinale a opção **incorreta**.

- A O OPEP foi uma das últimas agências criadas pela ONU e tem por objetivo proteger os interesses dos países produtores de petróleo, especialmente na fixação dos preços e dos volumes de produção.
- B O UNICEF é um fundo voltado para o atendimento das necessidades básicas das crianças e dos adolescentes, agindo sobretudo nas áreas mais pobres do planeta, mais suscetíveis a situações de risco social.
- C A UNESCO é a agência da ONU especializada nas questões de educação, ciência e cultura e, em meio a uma agenda ampla, faz do combate ao analfabetismo o principal objetivo de seu trabalho.
- D A OMS busca elevar os padrões de saúde da população mundial; daí, voltar-se para programas de imunização, de educação e de fornecimento de remédios considerados essenciais.
- E Garantir o respeito aos direitos dos trabalhadores em todo o mundo é a razão de ser da OIT, que defende, entre outros pontos, a liberdade de associação dos trabalhadores e a existência de um sistema de previdência social.

QUESTÃO 19

O Censo 2000 do IBGE, recentemente divulgado em sua versão preliminar, atesta alguns avanços obtidos pelo Brasil, mas reafirma a permanência de sofríveis indicadores sociais. Uma dessas vitórias diz respeito à mortalidade infantil, cuja taxa, pela primeira vez na história do país, ficou pouco abaixo de 30 por mil crianças nascidas vivas. Sabe-se que, em 1990, esse índice era de 48 e, em 1980, chegava a 75. A propósito desse quadro, julgue os itens que se seguem.

- I Embora seja uma vitória, o índice de 29,6 mortes em mil crianças nascidas vivas ainda é inaceitável, pois representa um universo de dezenas de milhares de crianças mortas a cada ano, em geral por causa de doenças plenamente evitáveis.
- II Ainda que não se faça comparação com os países mais desenvolvidos, como os europeus e os EUA, o Brasil está bem atrás de muitos dos seus vizinhos latino-americanos, cujos índices de mortalidade infantil são bem menores.
- III Para que o Brasil melhore sua taxa de mortalidade infantil, um dos primeiros caminhos a serem adotados é o da ampliação dos serviços de acompanhamento das mulheres grávidas, como forma de reduzir os óbitos neonatais.
- IV Muitas das mortes de crianças em seus primeiros anos de vida poderiam ser evitadas com investimentos em saneamento básico e na rede primária de atendimento médico.
- V Tratamento de esgoto, coleta de lixo e tratamento da água fornecida, entre outras medidas conhecidas, são remédios de eficácia comprovada para o combate a doenças como cólera, esquistossomose, febre tifóide e diarreia, que ceifam a vida de milhares de crianças.

A quantidade de itens certos é igual a

- A 1. B 2. C 3. D 4. E 5.

QUESTÃO 20

No historicamente tenso quadro do Oriente Médio, em que variados interesses internacionais e profundos antagonismos regionais mantêm o clima de permanente confronto, duas personagens ganharam relevo ainda maior na atualidade: Yasser Arafat e Ariel Sharon. A respeito dessas lideranças, assinale a opção correta.

- A Enquanto o palestino Arafat preconiza a destruição de Israel, o moderado dirigente israelense Sharon admite a existência do Estado da Palestina.
- B Liderança maior da Organização para a Libertação da Palestina (OLP), Arafat vê seu desempenho questionado por setores internos, com acusações que vão da incompetência à corrupção.
- C Ariel Sharon consolidou sua liderança em seu partido, o Trabalhista, a partir de incessante pregação pela paz e de abandono da força para a resolução do conflito com os vizinhos árabes e, em especial, com os palestinos.
- D A partir do momento em que se viu isolado internacionalmente, com os Estados Unidos da América (EUA) recusando-se a apoiá-lo, Sharon parece ter percebido que a alternativa que lhe restava era assumir posições cada vez mais pacifistas.
- E É provável que Yasser Arafat ainda se mantenha à frente da OLP, apesar do visível desgaste, porque tem o apoio irrestrito de todos os governos árabes, integralmente comprometidos com a causa palestina.

CONHECIMENTOS DE INFORMÁTICA

Nas questões de 21 a 30, a menos que seja explicitamente informado o contrário, considere que todos os programas mencionados estão em configuração-padrão, em português; que o *mouse* está configurado para pessoas destros e que expressões como clicar, clique simples e clique duplo referem-se a cliques com o botão esquerdo do *mouse*. Considere também que não há restrições de proteção e de uso em relação aos programas, arquivos, diretórios e equipamentos mencionados.

Texto CI-I – questões 21 e 22

A figura abaixo mostra uma janela do Word 97, com um trecho de um texto que está sendo editado por um usuário.

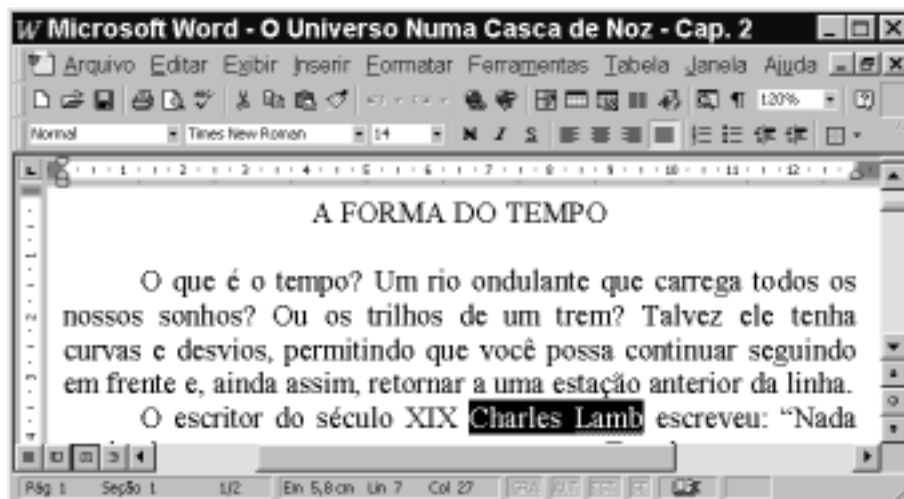

QUESTÃO 21

Com base na figura apresentada no texto CI-I e com relação ao Word 97, assinale a opção correta.

- A Para selecionar todo o parágrafo iniciado em “O que é o tempo?”, é suficiente aplicar um clique duplo sobre qualquer uma das palavras desse parágrafo.
- B Para iniciar o assistente do Office que fornece tópicos de ajuda e auxílio à realização de tarefas com o Word 97, é suficiente clicar em
- C Para inserir uma linha entre o parágrafo iniciado em “O que é o tempo?” e o parágrafo iniciado em “O escritor”, é suficiente clicar no final do primeiro parágrafo e pressionar a tecla
- D Para transferir o ponto de inserção para a primeira coluna da primeira linha da página 2 do documento, é suficiente clicar uma única vez no botão
- E Supondo que o título “A FORMA DO TEMPO” não esteja formatado como negrito, para aplicar-lhe negrito, é suficiente, após selecioná-lo, pressionar a tecla e, mantendo-a pressionada, teclar , liberando, em seguida, a tecla .

QUESTÃO 22

Ainda com base na figura apresentada no texto CI-I, assinale a opção cuja seqüência de ações é suficiente para se mover o trecho “Ou os trilhos de um trem?” para um outro local do documento.

- A Selecionar o referido trecho; pressionar a tecla e, mantendo-a pressionada, teclar , liberando, então, a tecla ; clicar no local para onde se quer mover o trecho; clicar no menu e, na lista de opções decorrente dessa ação, selecionar a opção Colar.
- B Selecionar o referido trecho; clicar em ; clicar no local para onde se pretende mover o trecho; clicar em .
- C Selecionar o referido trecho; clicar com o botão direito do *mouse* sobre a seleção; na lista que aparece em decorrência dessa ação, clicar em Copiar; aplicar um clique duplo no local para onde se quer mover o trecho; pressionar a tecla e, mantendo-a pressionada, teclar , liberando, então, a tecla .
- D Selecionar o referido trecho; pressionar a tecla e, mantendo-a pressionada, teclar , liberando, então, a tecla ; clicar no local para onde se quer mover o trecho; clicar em .
- E Selecionar o referido trecho; pressionar a tecla e, mantendo-a pressionada, teclar , liberando, então, a tecla ; clicar no local para onde se quer mover o trecho; clicar no botão .



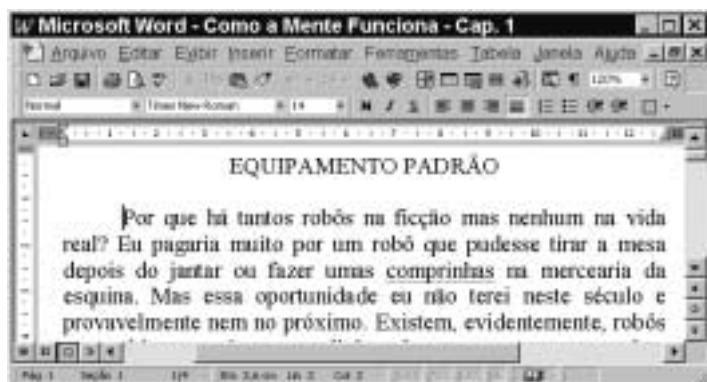

Texto CI-II – questões 23 e 24

A figura a seguir mostra uma janela do Word 97, com parte de um texto que está sendo editado.













QUESTÃO 23

Com relação ao Word 97, assinale a opção correta, tendo como base a figura mostrada no texto CI-II.

- A O botão  permite ao usuário salvar o documento em edição em um arquivo a ser armazenado em discos de 3 ½ polegadas, não permitindo, contudo, que seja salvo no disco rígido do computador.
- B Caso se clique em , a caixa de diálogo Imprimir será aberta, permitindo definir quantas e quais páginas do documento serão impressas.
- C Caso se clique em , aparecerá uma lista de opções, entre as quais a opção Propriedades, que permite visualizar informações relativas ao arquivo, tais como o seu tamanho em bytes, em número de páginas e em número de palavras.
- D Devido ao número 120%, em , ao se imprimir o documento, ele será impresso com 120% de seu tamanho normal.
- E Caso se deseje exibir a barra de ferramentas Web, é suficiente clicar em .

QUESTÃO 24







Ainda com relação ao Word 97 e com base na figura mostrada no texto CI-II, assinale a opção correta.

- A Existe opção no menu  que permite selecionar todo o texto contido na janela ativa.
- B Caso se aplique um clique duplo na barra de título do Word 97, a janela mostrada na figura será minimizada.
- C Para se digitar a palavra robôs no ponto de inserção, é suficiente teclar a seguinte seqüência de teclas: , , , , , , .
- D Para se alterar o modo de exibição para o modo de estrutura de tópicos, é suficiente clicar em Estrutura de tópicos, no menu .
- E Caso se clique no menu , será exibida uma lista de opções, entre as quais, a opção Macro, cuja função é permitir a definição de letras com fontes de tamanho muito grande.

QUESTÃO 25

	A	B	C	D	E	F
1						
2		Evento	Data			
3		Início das aulas	20/03/02			
4		Prova 1	30/04/02			
5		Prova 2	30/06/02			
6		Fim das aulas	10/07/02			
7						
8						

A figura acima mostra uma janela do Excel 97, com uma planilha que está sendo editada por um professor, contendo datas referentes a eventos de um curso. Com base nessa figura e com relação ao Excel 97, julgue os itens seguintes.

- I Para se aumentar a largura da coluna A, é suficiente clicar no cabeçalho dessa coluna —  — e pressionar a tecla , até que a largura desejada tenha sido obtida.
- II Para se alterar o formato do conteúdo da célula C3 de 20/03/02 para 20/03/2002, é suficiente clicar na referida célula e, em seguida, clicar em .
- III Para se excluir os conteúdos das células C5 e C6, mantendo os conteúdos das demais inalterados, é suficiente que o professor selecione essas células e, em seguida, pressione a tecla .
- IV Caso o professor deseje selecionar o grupo de células formado pelas células B2, B3, C2 e C3, será suficiente que ele clique na célula B2, pressione a tecla  e, mantendo-a pressionada, clique na célula C3, liberando, então, a tecla .
- V Caso o professor selecione a célula C2 e clique em , o conteúdo de todas as células da coluna C será centralizado.

Estão certos apenas os itens

- A I e II.
- B I e III.
- C II e V.
- D III e IV.
- E IV e V.



Texto CI-III – questões 26 e 27

A figura abaixo mostra parte do *desktop* de um computador, contendo apenas um único disco rígido, que está configurado como a unidade C: e cujo sistema operacional é o Windows 98. Observe, sobre a área de trabalho do Windows 98, que uma janela do aplicativo Excel 2000 está sendo executada.

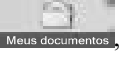

QUESTÃO 26

Com base na figura incluída no texto CI-III e acerca do Windows 98, julgue os itens a seguir.

- I Para se enviar um arquivo que esteja armazenado na unidade C: do computador para a Lixeira do Windows 98, pode-se utilizar recursos do Windows Explorer.
- II Para se saber quanto espaço livre de disco existe na unidade C:, é suficiente efetuar um clique duplo sobre o ícone , para abrir a janela Meu computador; nessa janela, clicar com o botão direito do *mouse* sobre o ícone associado à unidade C:; na lista de opções resultante dessa ação, clicar sobre Propriedades. A janela que será aberta em decorrência dessa ação contém a informação desejada.
- III Ao se clicar com o botão direito do *mouse* sobre o ícone , serão listados todos os documentos armazenados na unidade C:.
- IV Para se executar o aplicativo Excel 2000, abrindo uma janela como a mostrada na figura, é suficiente clicar em , para visualizar uma lista de opções; nessa lista, apontar para Programas; na relação de programas disponibilizada em função dessa ação, apontar e clicar sobre Microsoft Excel.
- V Caso se deseje instalar um aplicativo na unidade C:, é suficiente efetuar um clique duplo em , localizado na barra de tarefas do Windows 98, o que permite abrir a janela Instalar/Remover programas, e realizar os procedimentos indicados nessa janela.

Estão certos apenas os itens

- A** I, II e III. **C** I, III e V. **E** III, IV e V.
B I, II e IV. **D** II, IV e V.

QUESTÃO 27







Com referência à figura apresentada no texto CI-III e ao Excel 2000, assinale a opção correta.

- A** Caso se arraste o canto inferior direito da célula selecionada na janela do Excel 2000 até que a célula C2 seja selecionada, esta célula será preenchida com o termo *terça*.
- B** Para somar os conteúdos das células de B1 até B4 e pôr o resultado na célula B5, é suficiente clicar em B5 e, a seguir, clicar na opção Soma total, no menu **Dados**.
- C** Para se determinar o resultado da divisão dos conteúdos das células B4 e B3 e pôr o resultado na célula C4, é suficiente clicar na célula C4, digitar =B4/B3 e, a seguir, clicar **Enter**.
- D** Por meio da opção Células, encontrada no menu **Exibir**, tem-se acesso à caixa de diálogo Formatar células, na qual é possível escolher diferentes tipos de formatação para os conteúdos das células da planilha mostrada.
- E** Caso se clique na célula A1 e, em seguida, se aplique um clique duplo sobre a célula B4, todas as células de A1 a A4 e de B1 a B4 serão selecionadas.

QUESTÃO 28



A figura acima mostra uma janela do Windows Explorer, que está sendo executado em um computador cujo sistema operacional é o Windows 98. Com relação a essa figura, ao Windows Explorer e ao Windows 98, julgue os itens abaixo.



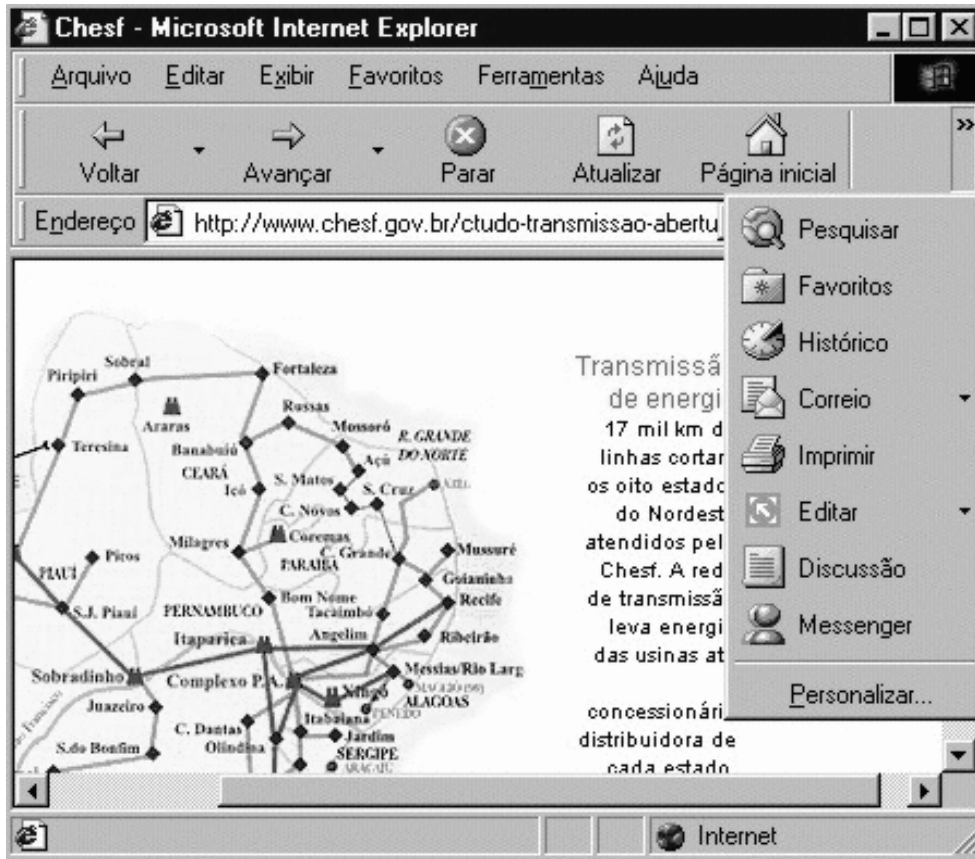

- I O arquivo  contém uma quantidade de *bytes* superior a 40 mil *bytes*.
- II Caso o disco A: não esteja protegido contra gravação, e se deseje excluir o arquivo , é suficiente aplicar um clique duplo sobre o ícone .
- III Caso se deseje abrir o arquivo , é suficiente clicar com o botão direito do *mouse* sobre o ícone  e, na lista de opções decorrente dessa ação, clicar em Abrir.
- IV Caso se clique em , será exibido o conteúdo do disco C:, e, caso se clique novamente nesse mesmo botão, será exibido o conteúdo do disco D:.
- V Caso se deseje formatar o disco A:, é suficiente clicar na opção Formatar, existente na lista de opções do menu **Editar**.

Estão certos apenas os itens

- A** I e II. **C** II e IV. **E** IV e V.
B I e III. **D** III e V.



A figura acima ilustra uma janela do Internet Explorer 5, executado em um computador cujo sistema operacional é o Windows 98 e cujo URL (*uniform resource locator*) da página mostrada está indicado no campo **Endereço**. Acerca do Internet Explorer, julgue os itens a seguir, tendo como base a figura mostrada.



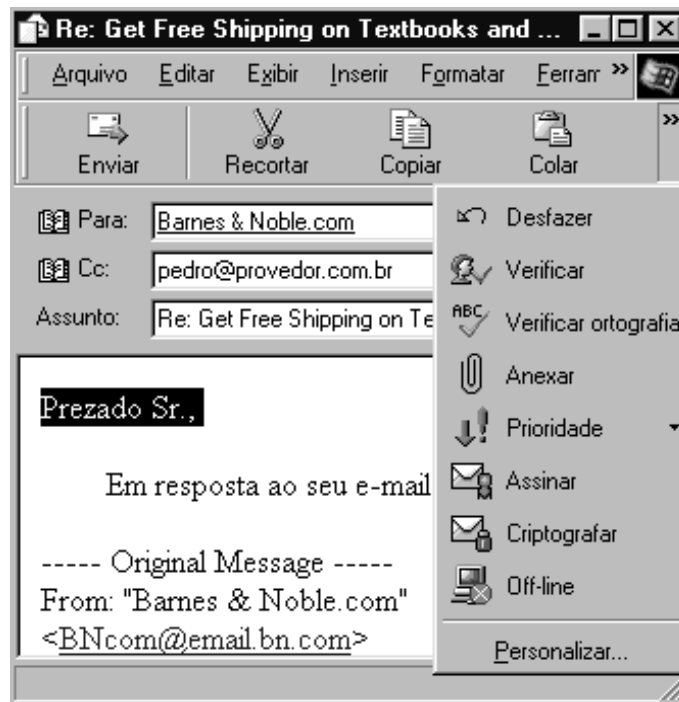

- I Como o mapa mostrado na página *Web* ilustrada não constitui um *hyperlink*, não é possível salvá-lo como figura, no computador em questão, no formato .bmp.
- II A página mostrada na janela do Internet Explorer 5 encontra-se associada ao *site* cujo URL é <http://www.chesf.gov.br>.
- III Com base na figura, é impossível garantir qual página *Web* será carregada ao se clicar no botão  ou no botão . Por outro lado, é possível garantir qual página *Web* será carregada ao se clicar no botão .
- IV Para se enviar a página mostrada como corpo de *e-mail* a um destinatário na Internet, é suficiente clicar com o botão direito do *mouse* em  e, em seguida, em .
- V O acesso mostrado na figura está sendo realizado em modo *off-line*, o que permite uma maior velocidade no *download* de informações pela Internet.

Estão certos apenas os itens

- A** I e II.
- B** I e V.
- C** II e III.
- D** III e IV.
- E** IV e V.



A figura acima ilustra uma janela do Outlook Express, executado em um computador cujo sistema operacional é o Windows 98. Acerca do Outlook Express, julgue os itens a seguir, tendo como base a figura mostrada.

- I Clicando-se em , todo o conteúdo do corpo do *e-mail* mostrado será excluído e enviado à Lixeira do Windows 98.
- II Para enviar o *e-mail* acima, é suficiente clicar em , que permite que uma janela do Internet Explorer seja aberta, tornando possível uma conexão com a Internet, por meio da qual o *e-mail* será enviado.
- III Por meio de , é possível definir um nível de prioridade ao *e-mail* a ser enviado: alto, médio e baixo. Essa informação pode ser utilizada pelo destinatário para priorizar a leitura de um determinado *e-mail*. Ao fornecer um nível de prioridade, não se estará, contudo, garantindo níveis de privacidade ao *e-mail*.
- IV O destinatário do *e-mail* mostrado tem endereço eletrônico associado a Barnes & Noble.com. Caso esse *e-mail* seja enviado, uma cópia será também destinada ao endereço de *e-mail* pedro@provedor.com.br.
- V Caso se deseje incluir no *e-mail* informações pessoais acerca do remetente que estejam armazenadas no computador em questão, como endereço eletrônico e números de cartões de crédito, é suficiente clicar em , e, na janela que será disponibilizada após essa ação, selecionar os dados a serem inseridos no *e-mail*.

Estão certos apenas os itens

- A** I e II.
- B** I e V.
- C** II e III.
- D** III e IV.
- E** IV e V.



UNIVERSIDADE DE BRASÍLIA (UnB)
CENTRO DE SELEÇÃO E DE PROMOÇÃO DE EVENTOS (CESPE)



Companhia Hidro Elétrica do São Francisco

**GABARITOS OFICIAIS DEFINITIVOS DAS PROVAS OBJETIVAS
DO CONCURSO PÚBLICO**

O Centro de Seleção e de Promoção de Eventos (CESPE) da Universidade de Brasília (UnB) divulga os gabaritos oficiais definitivos das provas objetivas aplicadas no dia 26 de maio de 2002.

NÍVEL MÉDIO

Cargo: **ASSISTENTE TÉCNICO A**

Função: **SERVIÇO DE ABASTECIMENTO E ARMAZENAMENTO DE MATERIAIS – 008**

LÍNGUA PORTUGUESA								MATEMÁTICA							CONHECIMENTOS GERAIS					CONHECIMENTOS DE INFORMÁTICA									
1	2	3	4	5	6	7	8	9	10	11	12	13	14	15	16	17	18	19	20	21	22	23	24	25	26	27	28	29	30
C	C	D	B	E	A	B	A	E	C	A	D	E	E	C	D	C	A	E	B	E	A	E	A	D	B	*	B	C	D

Observações: * ITEM ANULADO

■ ITEM COM GABARITO ALTERADO/ATUALIZADO